

RADIADORES SECATOALLAS
RADIADORES DE DISEÑO

TOWEL - WARMER RADIATORS / DESIGN RADIATORS
RADIATEURS SÈCHE - SERVIETTES / RADIATEURS DE DESIGN
RADIADORES TOALHEIROS / RADIADORES DE DESENHO

2023





RODRÍGUEZ CALDERÓN

*Lo nuestro
es el confort*

ÍNDICE / INDEX / INDEX / ÍNDICE /

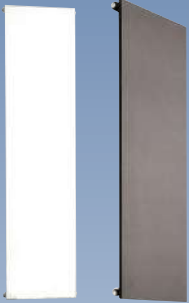

TOSCANO PÁG 04

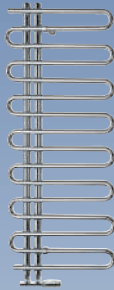

SICILIA PÁG 06



TIZIANO PÁG 08

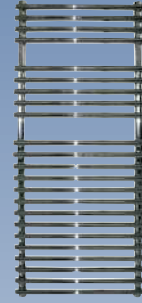

ELBA PÁG 10



BALI PÁG 12



MADEIRA PÁG 14



BERMUDAS PÁG 16-18-20



CAPRI PÁG 22-24



AZORES PÁG 26-31



VULCANO X y T PÁG 32-35



TOALLEROS/PERCHAS PÁG 36-39



KIT VÁLVULAS PÁG 40-44



RESISTEN./TERMOST. PÁG 45-46



ACCESORIOS PÁG 47

DISPONIBLE:
Negro
Acero inoxidable
VERSIÓN:
Calefacción

AVAILABLE:
Black
Stainless steel
VERSION:
Heating

DISPONIBLE:
Noir
Acier inoxydable
VERSION:
Chauffage

DISPONIVEL:
Negro
Aço inoxidável
VERSÃO:
Aquecimento

REFERENCIA REFERENCE - RÉFÉRENCES REFERÊNCIA	DIMENSIONES EN mm - DIMENSIONS IN mm DIMENSIONS EN mm - DIMENSÕES EM mm - DIMENSIUNE IN mm			POTENCIA - POWER PUISSANCE - POTÊNCIA Kcal/h. - Wat/h. ΔT-50	
	ALTO HEIGHT/HAUTEUR/ALTO	ANCHO WIDTH/LARGURA/LARGURA	ENTRE EJES / BETWEEN AXLES /ENTRE AXES/ENTRE EIXOS		
T/18245C	1804	460	1740	605	704
T/18245N	1804	460	1740	605	704

Placa
Rectangular

Rectangular
Plate

Plaque
Rectangulaire

Placa
Rectangular



A: ALTO /
HEIGHT / HAUTEUR / ALTO

B: ANCHO /
WIDTH / LARGEUR / LARGURA

C: ENTRE EJES /
BETWEEN AXLES / ENTRE AXES /
ENTRE EIXOS

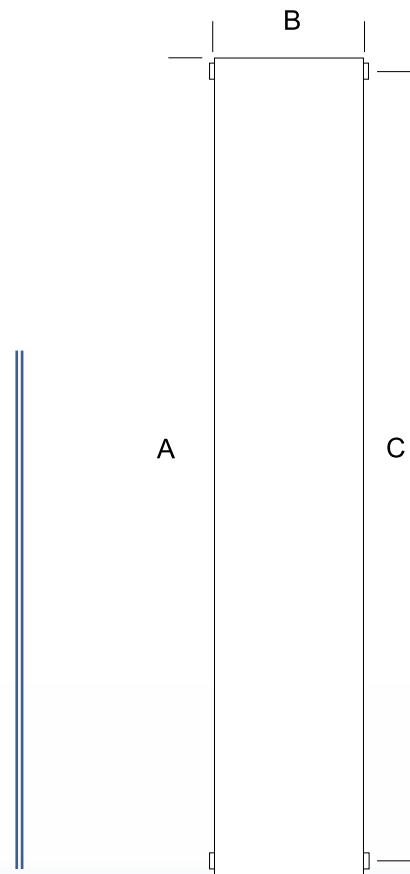



DISPONIBLE TOALLERO CROMADO PARA RADIADOR TOSCANO 43 CM

AVAILABLE IN CHROMED COLOUR TOWEL BAR FOR TOSCANO RADIATOR
DISPONIBLE EN CHROMÉPORTE-SERVIENTTES POUR RADIATEUR TOSCANO
DISPONIVEL EM CROMADO TOALHEIROS PARA RADIADOR TOSCANO



DISPONIBLE: Cromo Brillo
 VERSIÓN: Calefacción

AVAILABLE: Brilliant Chrome
 VERSION: Heating

DISPONIBLE : Chromé
 VERSION : Chauffage

DISPONIVEL: Cromado brilhante
 VERSÃO: Aquecimento

VERSIÓN CALEFACCIÓN / HEATING VERSION / VERSION CHAUFFAGE / VERSÃO AQUECIMENTO

REFERENCIA REFERENCE - RÉFÉRENCES REFERÊNCIA	DIMENSIONES EN mm - DIMENSIONS IN mm DIMENSIONS EN mm - DIMENSÕES EM mm - DIMENSIUNE IN mm			TUBOS TUBES-PIPES TUBOS	POTENCIA - POWER PUISSANCE - POTÊNCIA Kcal/h. - Wat/h. ΔT-50	
	ALTO / HEIGHT /HAUTEUR/ALTO	ANCHO / WIDTH /LARGURA/LARGURA	ENTRE EJES / BETWEEN AXLES /ENTRE AXES/ENTRE EIXOS			
SI/B50CRCV	1177	500	50	-	489	340

Tubos
Radiantes

Radiant
Pipes

Tubes
Radiants

Tubos
Radiantes

Ø 22 mm



VÁLVULA INCLUIDA

INCLUDING VALVE / VALVE INCLUE





Imagen de versión 1177X500

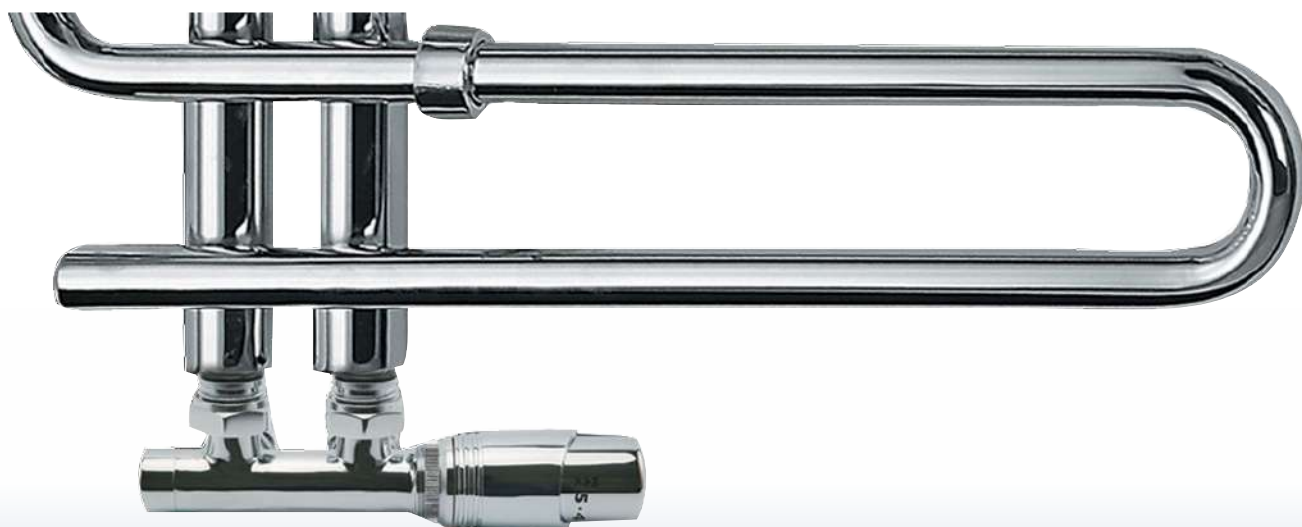
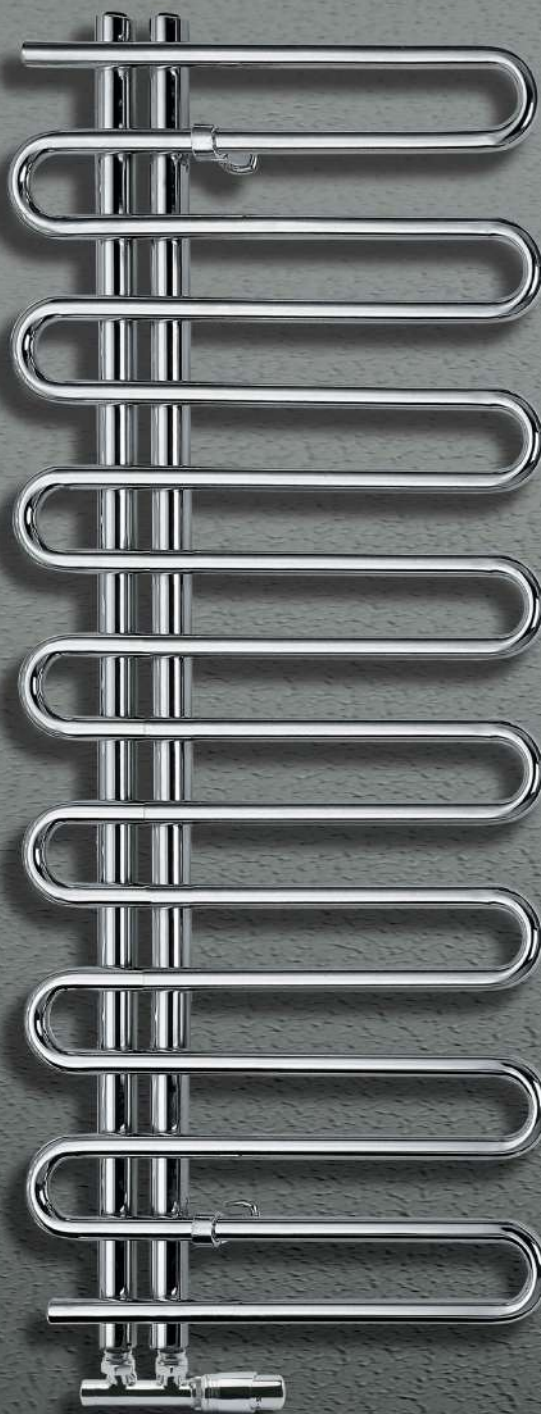

SICILIA

DISPONIBLE: Cromo brillo
 VERSIÓN: Calefacción
 OPCIÓN: Eléctrico con termostato
 Eléctrico sin termostato
 Mixto (calefacción + eléctrico)
 Ver pág: 37

AVAILABLE: Brilliant chrome
 VERSION: Heating
 OPTION: Electric with thermostat
 Electric without thermostat
 Mixed (heating + electric)
 See page: 37

DISPONIBLE : Chromé
 VERSION : Chauffage
 OPTION : Électrique avec thermostat
 Électrique sans thermostat
 Mixte (chauffage + électrique)
 Voir page: 37

DISPONÍVEL: Cromado brilhante
 VERSÃO: Aquecimento
 OPÇÃO: Eléctrico com termostato
 Eléctrico sem termostato
 Misto (Aquecimento + Electrico)
 Ver pág: 37

VERSIÓN CALEFACCIÓN / HEATING VERSION / VERSION CHAUFFAGE / VERSÃO AQUECIMENTO

REFERENCIA REFERENCE - RÉFÉRENCES REFERÊNCIA	DIMENSIONES EN mm - DIMENSIONS IN mm DIMENSIONS EN mm - DIMENSÕES EM mm			TUBOS TUBES-PIPES TUBOS	POTENCIA - POWER PUISSANCE - POTÊNCIA Kcal/h. - Wat/h. ΔT-50	
	ALTO / HEIGHT /HAUTEUR/ALTO	ANCHO / WIDTH /LARGURA/LARGURA	ENTRE EJES / BETWEEN AXLES /ENTRE AXES		403	469
T/B50 CR	1180	500	450	19	403	469

Tubos Radiantes | Radiant Pipes | Tubes Radiants | Tubos Radiantes

42 x 14 mm



VERSIÓN ELÉCTRICO CON TERMOSTATO / ELECTRIC WITH THERMOSTAT VERSION / VERSION ÉLECTRIQUE AVEC THERMOSTAT/ VERSÃO ELÉCTRICO COM TERMÓSTATO



RESISTENCIAS PARA TERMOSTATO:
 RESISTENCE FOR THERMOSTAT / THERMOSTAT POUR RÉSIDENCES
 RESISTÊNCIAS PARA TERMÓSTATOS

ALTURA DEL RADIADOR /RADIATOR HEIGHT / HAUTEUR RADIATEUR	POTENCIA DE LA RESISTENCIA /RESISTENCE POWER / PUISSANCE RÉSIDENCE	CE
800 - 1180	600 W	



Imagen de versión 118x50x45



Válvula + detentor no incluido.

TIZIANO

DISPONIBLE: Cromo Brillo
 VERSIÓN: Calefacción
 OPCIÓN: Eléctrico con termostato
 Eléctrico sin termostato
 Mixto (Calefacción + eléctrico)
 Ver pág: 37

AVAILABLE: Brilliant Chrome
 VERSION: Heating
 OPTION: Electric with thermostat
 Electric without thermostat
 Mixed (Heating + electric)
 See page: 37

DISPONIBLE : Chromé
 VERSION : Chauffage
 OPTION: Électrique avec thermostat
 Électrique sans thermostat
 Mixte (chauffage + électrique)
 Voir page: 37

DISPONIVEL: Cromado brilhante
 VERSÃO: Aquecimento
 OPÇÃO: Eléctrico com termostato
 Eléctrico sem termostato
 Misto (Aquecimento + Electrico)
 Ver pág: 37

VERSIÓN CALEFACCIÓN / HEATING VERSION / VERSION CHAUFFAGE / VERSÃO AQUECIMENTO

REFERENCIA REFERENCE - RÉFÉRENCES REFERÊNCIA	DIMENSIONES EN mm - DIMENSIONS IN mm DIMENSIONS EN mm - DIMENSÕES EM mm			TUBOS TUBES-PIPES TUBOS	POTENCIA - POWER PUISSANCE - POTÊNCIA Kcal/h. - Wat/h. ΔT-50	
	ALTO / HEIGHT /HAUTEUR/ALTO	ANCHO / WIDTH /LARGURA/LARGURA	ENTRE EJES / BETWEEN AXLES /ENTRE AXES/ENTRE EIXOS			
E/B50 CR	1180	500	450	23	361	420
E/C50 CR	1600	500	450	31	488	567

Tubos
Radiantes

Radiant
Pipes

Tubes
Radiants

Tubos
Radiantes

Ø 22 mm



VERSIÓN ELÉCTRICO CON TERMOSTATO / ELECTRIC WITH THERMOSTAT VERSION / VERSION ÉLECTRIQUE AVEC THERMOSTAT/ VERSÃO ELÉCTRICO COM TERMÓSTATO

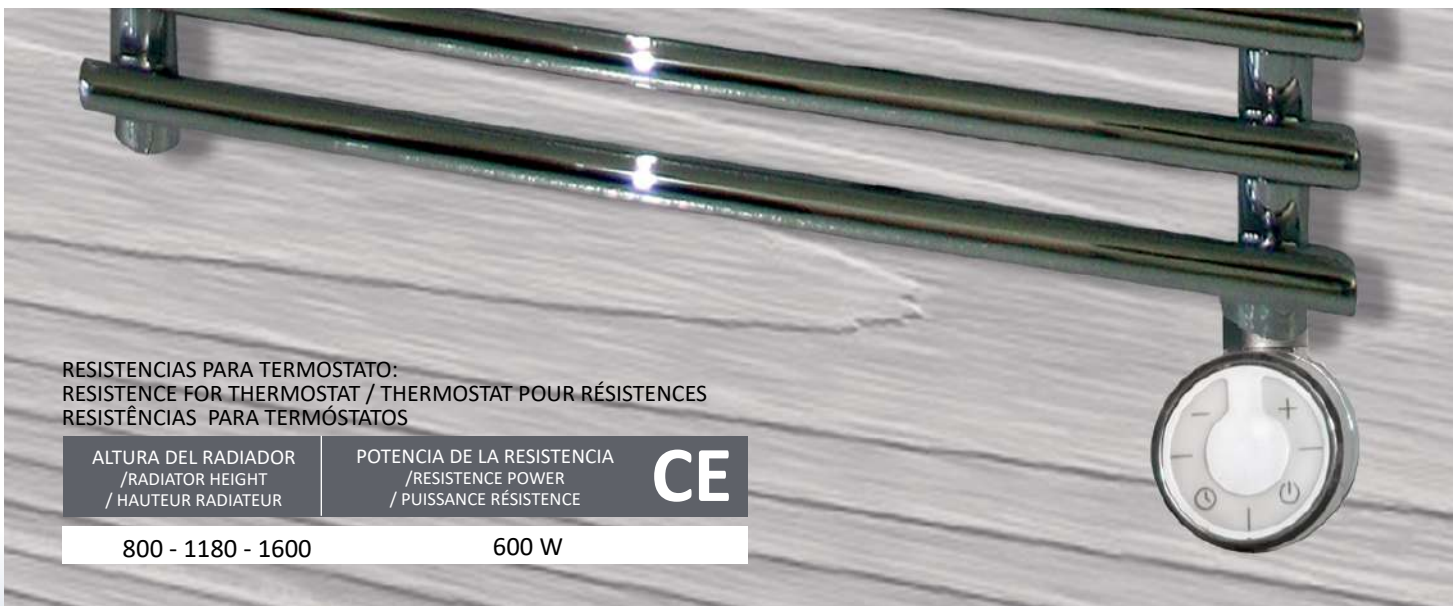

RESISTENCIAS PARA TERMOSTATO:
 RESISTENCE FOR THERMOSTAT / THERMOSTAT POUR RÉSIDENCES
 RESISTÊNCIAS PARA TERMÓSTATOS

ALTURA DEL RADIADOR
 /RADIATOR HEIGHT
 / HAUTEUR RADIATEUR

POTENCIA DE LA RESISTENCIA
 /RESISTENCE POWER
 / PUISSANCE RÉSIDENCE

CE

800 - 1180 - 1600

600 W



Imagen de versión 118x50x45

Válvula + detentor no incluido.

DISPONIBLE: Cromo Brillo
 VERSIÓN: Calefacción
 OPCIÓN: Eléctrico con termostato
 Eléctrico sin termostato
 Mixto (Calefacción + eléctrico)
 Ver pág: 37

AVAILABLE: Brilliant Chrome
 VERSION: Heating
 OPTION: Electric with thermostat
 Electric without thermostat
 Mixed (Heating + electric)
 See page: 37

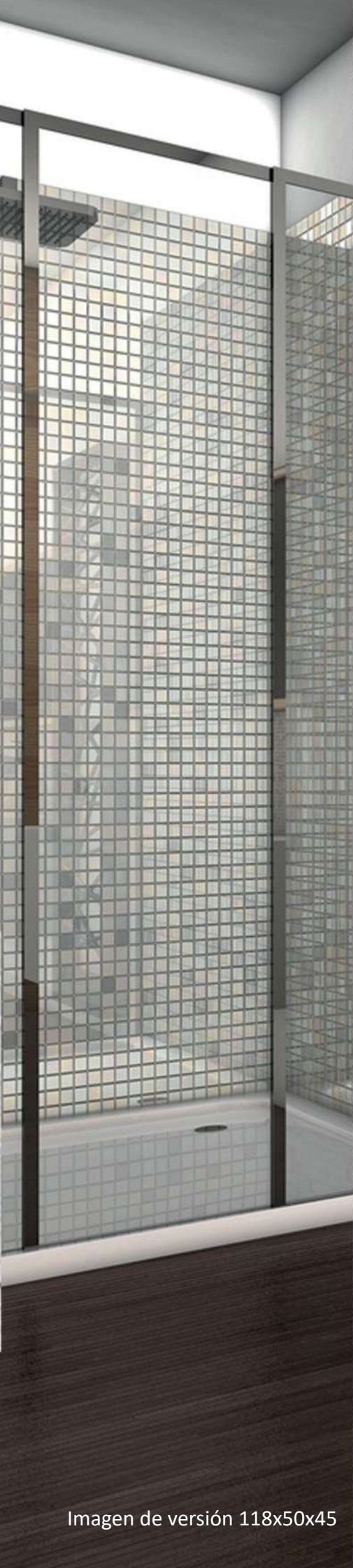
DISPONIBLE : Chromé
 VERSION : Chauffage
 OPTION : Électrique avec thermostat
 Électrique sans thermostat
 Mixte (chauffage + électrique)
 Voir page:37

DISPONIVEL: Cromado brilhante
 VERSÃO: Aquecimento
 OPÇÃO: Eléctrico com termostato
 Eléctrico sem termostato
 Misto (Aquecimento + Electrico)
 Ver pág: 37

VERSIÓN CALEFACCIÓN / HEATING VERSION / VERSION CHAUFFAGE / VERSÃO AQUECIMENTO

REFERENCIA REFERENCE - RÉFÉRENCES REFERÊNCIA	DIMENSIONES EN mm - DIMENSIONS IN mm DIMENSIONS EN mm - DIMENSÕES EM mm			TUBOS TUBES-PIPES TUBOS	POTENCIA - POWER PUISSANCE - POTÊNCIA Kcal/h. - Wat/h. $\Delta T-50$	
	ALTO / HEIGHT /HAUTEUR/ALTO	ANCHO / WIDTH /LARGURA/LARGURA	ENTRE EJES / BETWEEN AXLES /ENTRE AXES/ENTRE EIXOS			
BA/A50CR	800	500	450	15	274	319
BA/B50CR	1180	500	450	23	416	484

Tubos
Radiantes

Radiant
Pipes

Tubes
Radiants

Tubos
Radiantes

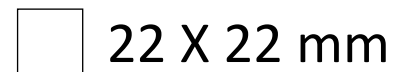

VERSIÓN ELÉCTRICO CON TERMOSTATO / ELECTRIC WITH THERMOSTAT VERSION / VERSION ÉLECTRIQUE AVEC THERMOSTAT/ VERSÃO ELÉCTRICO COM TERMÓSTATO

RESISTENCIAS PARA TERMOSTATO:
 RESISTENCE FOR THERMOSTAT / THERMOSTAT POUR RÉSISTENCES
 RESISTÊNCIAS PARA TERMÓSTATOS

ALTURA DEL RADIADOR /RADIATOR HEIGHT / HAUTEUR RADIATEUR	POTENCIA DE LA RESISTENCIA /RESISTENCE POWER / PUISSANCE RÉSISTENCE	CE
800 - 1180	600 W	





Imagen de versión 118x50x45

Válvula + detentor no incluido.

DISPONIBLE: Cromo Brillo
 VERSIÓN: Calefacción
 OPCIÓN: Eléctrico con termostato
 Eléctrico sin termostato
 Mixto (Calefacción + eléctrico)
 Ver pág: 37

AVAILABLE: Brilliant Chrome
 VERSION: Heating
 OPTION: Electric with thermostat
 Electric without thermostat
 Mixed (Heating + electric)
 See page: 37

DISPONIBLE : Chromé
 VERSION : Chauffage
 OPTION : Électrique avec thermostat
 Électrique sans thermostat
 Mixte (chauffage + électrique)
 Voir page: 37

DISPONIVEL: Cromado brilhante
 VERSÃO: Aquecimento
 OPÇÃO: Eléctrico com termostato
 Eléctrico sem termostato
 Misto (Aquecimento + Electrico)
 Ver pág: 37

VERSIÓN CALEFACCIÓN / HEATING VERSION / VERSION CHAUFFAGE / VERSÃO AQUECIMENTO

REFERENCIA REFERENCE - RÉFÉRENCES REFERÊNCIA	DIMENSIONES EN mm - DIMENSIONS IN mm DIMENSÕES EN mm - DIMENSÕES EM mm			TUBOS TUBES-PIPES TUBOS	POTENCIA - POWER PUISSANCE - POTÊNCIA Kcal/h. - Wat/h. $\Delta T=50$	
	ALTO / HEIGHT /HAUTEUR/ALTO	ANCHO / WIDTH /LARGURA/LARGURA	ENTRE EJES / BETWEEN AXLES /ENTRE AXES/ENTRE EIXOS			
MA/A50 CR	800	500	450	15	240	279
MA/B50 CR	1180	500	450	23	364	423

Tubos
Radiantes
Curvos

Curved
Radiant
Pipes

Tubes
Radiants
Courbés

Tubos
Radiantes
Curvos

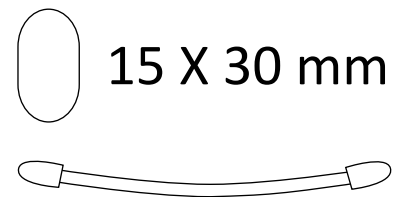

VERSIÓN ELÉCTRICO CON TERMOSTATO / ELECTRIC WITH THERMOSTAT VERSION / VERSION ÉLECTRIQUE AVEC THERMOSTAT/ VERSÃO ELÉCTRICO COM TERMÓSTATO

RESISTENCIAS PARA TERMOSTATO:
 RESISTENCE FOR THERMOSTAT / THERMOSTAT POUR RÉSIDENCES
 RESISTÊNCIAS PARA TERMÓSTATOS

ALTURA DEL RADIADOR
/RADIATOR HEIGHT
/ HAUTEUR RADIATEUR

POTENCIA DE LA RESISTENCIA
/RESISTENCE POWER
/ PUISSANCE RÉSIDENCE

CE

800 - 1180

600 W





MADEIRA

Imagen de versión 118x50x45

Válvula + detentor no incluido.

DISPONIBLE: Blanco
 VERSIÓN: Calefacción
 OPCIÓN: Eléctrico con termostato
 Eléctrico sin termostato
 Mixto (Calefacción + eléctrico)
 Ver pág: 37

AVAILABLE: White
 VERSION: Heating
 OPTION: Electric with thermostat
 Electric without thermostat
 Mixed (Heating + electric)
 See page: 37

DISPONIBLE : Blanc
 VERSION : Chauffage
 OPTION : Électrique avec thermostat
 Électrique sans thermostat
 Mixte (chauffage + électrique)
 Voir page: 37

DISPONIVEL: Branco
 VERSÃO: Aquecimento
 OPÇÃO: Eléctrico com termostato
 Eléctrico sem termostato
 Misto (Aquecimento + Electrico)
 Ver pág: 37

VERSIÓN CALEFACCIÓN / HEATING VERSION / VERSION CHAUFFAGE / VERSÃO AQUECIMENTO

REFERENCIA REFERENCE - RÉFÉRENCES REFERÊNCIA	DIMENSIONES EN mm - DIMENSIONS IN mm DIMENSIONS EN mm - DIMENSÕES EM mm			TUBOS TUBES-PIPES TUBOS	POTENCIA - POWER PUISSANCE - POTÊNCIA Kcal/h. - Wat/h. ΔT-50	
	ALTO / HEIGHT /HAUTEUR/ALTO	ANCHO / WIDTH /LARGURA/LARGURA	ENTRE EJES / BETWEEN AXLES /ENTRE AXES/ENTRE EIXOS			
BE/A45BL	800	450	400	18	351	408
BE/A50BL	800	500	450	18	387	449
BE/A55BL	800	550	500	18	421	489
BE/B45BL	1180	450	400	27	524	608
BE/B50BL	1180	500	450	27	576	669
BE/B55BL	1180	550	500	27	628	729
BE/C50BL	1500	500	450	32	695	807
BE/C55BL	1500	550	500	32	757	879

Tubos
Radiantes

Radiant
Pipes

Tubes
Radiants

Tubos
Radiantes

Ø 25 mm



VERSIÓN ELÉCTRICO CON TERMOSTATO / ELECTRIC WITH THERMOSTAT VERSION / VERSION ÉLECTRIQUE AVEC THERMOSTAT/ VERSÃO ELÉCTRICO COM TERMÓSTAT

RESISTENCIAS PARA TERMOSTATO:
 RESISTENCE FOR THERMOSTAT / THERMOSTAT POUR RÉSISTENCES
 RESISTÊNCIAS PARA TERMÓSTATOS

ALTURA DEL RADIADOR /RADIATOR HEIGHT / HAUTEUR RADIATEUR	POTENCIA DE LA RESISTENCIA /RESISTENCE POWER / PUISSANCE RÉSISTENCE	CE
800 - 1180	650 W	
1500	900 W	



BERMUDAS



DISPONIBLE: Cromo Brillo
 VERSIÓN: Calefacción
 OPCIÓN: Eléctrico con termostato
 Eléctrico sin termostato
 Mixto (Calefacción + eléctrico)
 Ver pág: 37

AVAILABLE: Brilliant Chrome
 VERSION: Heating
 OPTION: Electric with thermostat
 Electric without thermostat
 Mixed (Heating + electric)
 See page: 37

DISPONIBLE : Chromé
 VERSION : Chauffage
 OPTION : Électrique avec thermostat
 Électrique sans thermostat
 Mixte (chauffage + électrique)
 Voir page: 37

DISPONIVEL: Cromado brilhante
 VERSÃO: Aquecimento
 OPÇÃO: Eléctrico com termostato
 Eléctrico sem termostato
 Misto (Aquecimento + Eléctrico)
 Ver pág: 37

VERSIÓN CALEFACCIÓN / HEATING VERSION / VERSION CHAUFFAGE / VERSÃO AQUECIMENTO

REFERENCIA REFERENCE - RÉFÉRENCES REFERÊNCIA	DIMENSIONES EN mm - DIMENSIONS IN mm DIMENSIONS EN mm - DIMENSÕES EM mm			TUBOS TUBES-PIPES TUBOS	POTENCIA - POWER PUISSANCE - POTÊNCIA Kcal/h. - Wat/h. ΔT-50	
	ALTO / HEIGHT /HAUTEUR/ALTO	ANCHO / WIDTH /LARGURA/LARGURA	ENTRE EJES / BETWEEN AXLES /ENTRE AXES/ENTRE EIXOS			
BE/A45CR	800	450	400	18	253	294
BE/A5OCR	800	500	450	18	278	323
BE/A55CR	800	550	500	18	302	351
BE/A65CR	800	650	600	17	306	359
BE/A75CR	800	750	700	17	364	423
BE/B45CR	1180	450	400	27	377	439
BE/B50CR	1180	500	450	27	414	482
BE/B55CR	1180	550	500	27	451	525
BE/C45CR	1500	450	400	32	456	530
BE/C55CR	1500	550	500	32	544	633
BE/C100CR	1500	1000	950	32	874	1017
BE/D50CR	1810	500	450	40	586	681

Tubos Radiantes | Radiant Pipes | Tubes Radiants | Tubos Radiantes

Ø 25 mm



VERSIÓN ELÉCTRICO CON TERMOSTATO / ELECTRIC WITH THERMOSTAT VERSION / VERSION ÉLECTRIQUE AVEC THERMOSTAT/ VERSÃO ELÉCTRICO COM TERMÓSTATO

RESISTENCIAS PARA TERMOSTATO:
 RESISTENCE FOR THERMOSTAT / THERMOSTAT POUR RÉSIDENCES
 RESISTÊNCIAS PARA TERMÓSTATOS

ALTURA DEL RADIADOR
 /RADIATOR HEIGHT
 / HAUTEUR RADIATEUR

POTENCIA DE LA RESISTENCIA
 /RESISTENCE POWER
 / PUISSANCE RÉSIDENCE

CE

800 - 1180 - 1500 - 1810

600 W



BERMUDAS



Imagen de versión 118x50x45

Válvula + detentor no incluido.

DISPONIBLE: Cromo Brillo
 VERSIÓN: Calefacción
 OPCIÓN: Eléctrico con termostato
 Eléctrico sin termostato

AVAILABLE: Brilliant Chrome
 VERSION: Heating
 OPTION: Electric with thermostat
 Electric without thermostat

DISPONIBLE : Chromé
 VERSION : Chauffage
 OPTION : Électrique avec thermostat
 Électrique sans thermostat

DISPONÍVEL: Cromado brilhante
 VERSÃO: Aquecimento
 OPÇÃO: Eléctrico com termostato
 Eléctrico sem termostato

VERSIÓN CALEFACCIÓN / HEATING VERSION / VERSION CHAUFFAGE / VERSÃO AQUECIMENTO

REFERENCIA REFERENCE - RÉFÉRENCES REFERÊNCIA	DIMENSIONES EN mm - DIMENSIONS IN mm DIMENSIONS EN mm - DIMENSÕES EM mm			TUBOS TUBES-PIPES TUBOS	POTENCIA - POWER PUISSANCE - POTÊNCIA Kcal/h. - Wat/h. ΔT-50	
	ALTO / HEIGHT /HAUTEUR/ALTO	ANCHO / WIDTH /LARGURA/LARGURA	ENTRE EJES / BETWEEN AXLES /ENTRE AXES/ENTRE EIXOS			
BS/A50BL	800	500	500	18	387	449
BS/A55BL	800	550	500	18	421	489
BS/B55BL	1180	550	500	27	628	729

Tubos
Radiantes

Radiant
Pipes

Tubes
Radiants

Tubos
Radiantes

Ø 25 mm



VERSIÓN ELÉCTRICO CON TERMOSTATO / ELECTRIC WITH THERMOSTAT VERSION / VERSION ÉLECTRIQUE AVEC THERMOSTAT/ VERSÃO ELÉCTRICO COM TERMÓSTATO



ALTURA DEL RADIADOR /RADIATOR HEIGHT / HAUTEUR RADIATEUR	POTENCIA DE LA RESISTENCIA /RESISTENCE POWER / PUISSANCE RÉSISTENCE	CE
800 - 1180	650 W	

BERMUDAS SL



500 mm

Imagen de versión 118x50x45

Válvula + detentor no incluido.

DISPONIBLE: Blanco
 VERSIÓN: Calefacción
 OPCIÓN: Eléctrico con termostato
 Eléctrico sin termostato
 Mixto (Calefacción + eléctrico)
 Ver pág: 37

AVAILABLE: White
 VERSION: Heating
 OPTION: Electric with thermostat
 Electric without thermostat
 Mixed (Heating + electric)
 See page:37

DISPONIBLE : Blanc
 VERSION : Chauffage
 OPTION : Électrique avec thermostat
 Électrique sans thermostat
 Mixte (chauffage + électrique)
 Voir page: 37

DISPONIVEL: Branco
 VERSÃO: Aquecimento
 OPÇÃO: Eléctrico com termostato
 Eléctrico sem termostato
 Misto (Aquecimento + Electrico)
 Ver pág: 37

VERSIÓN CALEFACCIÓN / HEATING VERSION / VERSION CHAUFFAGE / VERSÃO AQUECIMENTO

REFERENCIA REFERENCE - RÉFÉRENCES REFERÊNCIA	DIMENSIONES EN mm - DIMENSIONS IN mm DIMENSIONS EN mm - DIMENSÕES EM mm			TUBOS TUBES-PIPES TUBOS	POTENCIA - POWER PUISSANCE - POTÊNCIA Kcal/h. - Wat/h. ΔT-50	
	ALTO / HEIGHT /HAUTEUR/ALTO	ANCHO / WIDTH /LARGURA/LARGURA	ENTRE EJES / BETWEEN AXLES /ENTRE AXES/ENTRE EIXOS			
C/A45BL	800	450	400	17	310	361
C/A50BL	800	500	450	17	373	433
C/A55BL	800	550	500	17	407	473

Tubos
Radiantes
Curvos

Curved
Radiant
Pipes

Tubes
Radiants
Courbés

Tubos
Radiantes
Curvos

Ø 25 mm



VERSIÓN ELÉCTRICO CON TERMOSTATO / ELECTRIC WITH THERMOSTAT VERSION / VERSION ÉLECTRIQUE AVEC THERMOSTAT/ VERSÃO ELÉCTRICO COM TERMÓSTATO



RESISTENCIAS PARA TERMOSTATO:
 RESISTENCE FOR THERMOSTAT / THERMOSTAT POUR RÉSIDENCES
 RESISTÊNCIAS PARA TERMÓSTATOS

ALTURA DEL RADIADOR
 /RADIATOR HEIGHT
 / HAUTEUR RADIATEUR

POTENCIA DE LA RESISTENCIA
 /RESISTENCE POWER
 / PUISSANCE RÉSIDENCE

CE

800 - 1180

650 W



Imagen de versión 118x50x45



Válvula + detentor no incluido.

DISPONIBLE: Cromo Brillo
 VERSIÓN: Calefacción
 OPCIÓN: Eléctrico con termostato
 Eléctrico sin termostato
 Mixto (Calefacción + eléctrico)
 Ver pág: 37

AVAILABLE: Brilliant Chrome
 VERSION: Heating
 OPTION: Electric with thermostat
 Electric without thermostat
 Mixed (Heating + electric)
 See page: 37

DISPONIBLE : Chromé
 VERSION : Chauffage
 OPTION : Électrique avec thermostat
 Électrique sans thermostat
 Mixte (chauffage + électrique)
 Voir page: 37

DISPONIVEL: Cromado brilhante
 VERSÃO: Aquecimento
 OPÇÃO: Eléctrico com termostato
 Eléctrico sem termostato
 Misto (Aquecimento + Electrico)
 Ver pág: 37

VERSIÓN CALEFACCIÓN / HEATING VERSION / VERSION CHAUFFAGE / VERSÃO AQUECIMENTO

REFERENCIA REFERENCE - RÉFÉRENCES REFERÊNCIA	DIMENSIONES EN mm - DIMENSIONS IN mm DIMENSIONS EN mm - DIMENSÕES EM mm			TUBOS TUBES-PIPES TUBOS	POTENCIA - POWER PUISSANCE - POTÊNCIA Kcal/h. - Wat/h. ΔT-50	
	ALTO / HEIGHT /HAUTEUR/ALTO	ANCHO / WIDTH /LARGURA/LARGURA	ENTRE EJES / BETWEEN AXLES /ENTRE AXES/ENTRE EIXOS			
C/A45CR	800	450	400	17	232	270
C/A55CR	800	550	500	17	291	339
C/B50CR	1180	500	452	26	406	472
C/B55CR	1180	550	502	26	441	513
C/C50CR	1500	500	452	32	504	586

Tubos
Radiantes
Curvos

Curved
Radiant
Pipes

Tubes
Radiants
Coubés

Tubos
Radiantes
Curvos

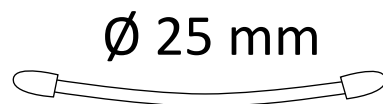

VERSIÓN ELÉCTRICO CON TERMOSTATO / ELECTRIC WITH THERMOSTAT VERSION / VERSION ÉLECTRIQUE AVEC THERMOSTAT/ VERSÃO ELÉCTRICO COM TERMÓSTATO

RESISTENCIAS PARA TERMOSTATO:
 RESISTENCE FOR THERMOSTAT / THERMOSTAT POUR RÉSIDENCES
 RESISTÊNCIAS PARA TERMÓSTATOS

ALTURA DEL RADIADOR /RADIATOR HEIGHT / HAUTEUR RADIATEUR	POTENCIA DE LA RESISTENCIA /RESISTENCE POWER / PUISSANCE RÉSIDENCE	CE
800 - 1180 - 1500	600 W	





CAPRI

Imagen de versión 118x50x45

Válvula + detentor no incluido.

DISPONIBLE: Negro
 VERSIÓN: Calefacción
 OPCIÓN: Eléctrico con termostato
 Eléctrico sin termostato
 Mixto (Calefacción + eléctrico)
 Ver pág: 37

AVAILABLE: Black
 VERSION: Heating
 OPTION: Electric with thermostat
 Electric without thermostat
 Mixed (Heating + electric)
 See page: 37

DISPONIBLE : Noir
 VERSION : Chauffage
 OPTION : Électrique avec thermostat
 Électrique sans thermostat
 Mixte (chauffage + électrique)
 Voir page: 37

DISPONÍVEL: Preto
 VERSÃO: Aquecimento
 OPÇÃO: Eléctrico com termostato
 Eléctrico sem termostato
 Misto (Aquecimento + Eléctrico)
 Ver pág: 37

VERSIÓN CALEFACCIÓN / HEATING VERSION / VERSION CHAUFFAGE / VERSÃO AQUECIMENTO

REFERENCIA REFERENCE - RÉFÉRENCES REFERÊNCIA	DIMENSIONES EN mm - DIMENSIONS IN mm DIMENSIONS EN mm - DIMENSÕES EM mm			TUBOS TUBES-PIPES TUBOS	POTENCIA - POWER PUISSANCE - POTÊNCIA Kcal/h. - Wat/h. ΔT-50	
	ALTO / HEIGHT /HAUTEUR/ALTO	ANCHO / WIDTH /LARGURA/LARGURA	ENTRE EJES / BETWEEN AXLES /ENTRE AXES/ENTRE EIXOS			
AZ/A50N	800	500	450	17	292	339
AZ/B50N	1180	500	450	27	450	523

RADIADORES / RADIATORS / RADIATEURS / RADIADORES

Tubos
Radiantes

Radiant
Pipes

Tubes
Radiants

Tubos
Radiantes

∅ 20 mm

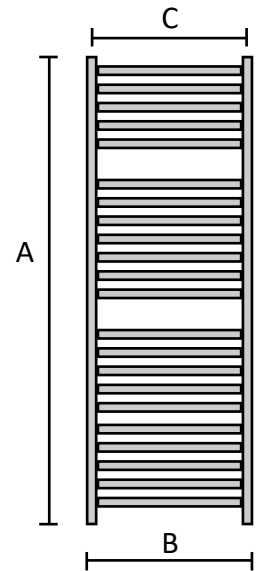

VERSIÓN ELÉCTRICO CON TERMOSTATO / ELECTRIC WITH THERMOSTAT VERSION / VERSION ÉLECTRIQUE AVEC THERMOSTAT/ VERSÃO ELÉCTRICO COM TERMÓSTATO

RESISTENCIAS CON TERMOSTATO:
 RESISTENCE WITH THERMOSTAT / RÉSTANCES AVEC THERMOSTAT
 RESISTÊNCIAS COM TERMÓSTATOS

ALTURA DEL RADIADOR
/RADIATOR HEIGHT
/ HAUTEUR RADIATEUR

POTENCIA DE LA RESISTENCIA
/RESISTENCE POWER
/ PUISSANCE RÉSISTENCE

CE

800 - 1180

600 W





AZORES

DISPONIBLE: Blanco
 VERSIÓN: Calefacción
 OPCIÓN: Eléctrico con termostato
 Eléctrico sin termostato
 Mixto (Calefacción + eléctrico)
 Ver pág: 37

AVAILABLE: White
 VERSION: Heating
 OPTION: Electric with thermostat
 Electric without thermostat
 Mixed (Heating + electric)
 See page: 37

DISPONIBLE : Blanc
 VERSION : Chauffage
 OPTION: Électrique avec thermostat
 Électrique sans thermostat
 Mixte (chauffage + électrique)
 Voir page: 37

DISPONIVEL: Branco
 VERSÃO: Aquecimento
 OPÇÃO: Eléctrico com termostato
 Eléctrico sem termostato
 Misto (Aquecimento + Eléctrico)
 Ver pág: 37

VERSIÓN CALEFACCIÓN / HEATING VERSION / VERSION CHAUFFAGE / VERSÃO AQUECIMENTO

REFERENCIA REFERENCE - RÉFÉRENCES REFERÊNCIA	DIMENSIONES EN mm - DIMENSIONS IN mm DIMENSIONS EN mm - DIMENSÕES EM mm			TUBOS TUBES-PIPES TUBOS	POTENCIA - POWER PUISSANCE - POTÊNCIA Kcal/h. - Wat/h. ΔT-50	
	ALTO / HEIGHT /HAUTEUR/ALTO	ANCHO / WIDTH /LARGURA/LARGURA	ENTRE EJES / BETWEEN AXLES /ENTRE AXES/ENTRE EIXOS			
AZ/A45 BL	800	450	400	17	263	306
AZ/A50BL	800	500	450	17	292	339
AZ/A55BL	800	550	500	17	311	361
AZ/B45BL	1180	450	400	27	408	475
AZ/B50BL	1180	500	450	27	450	523
AZ/B55BL	1180	550	500	27	483	562
AZ/C45BL	1500	450	400	32	495	576
AZ/C50BL	1500	500	450	32	546	634
AZ/C55BL	1500	550	500	32	584	679

Tubos
Radiantes

Radiant
Pipes

Tubes
Radiants

Tubos
Radiantes

Ø 20 mm



VERSIÓN ELÉCTRICO CON TERMOSTATO / ELECTRIC WITH THERMOSTAT VERSION / VERSION ÉLECTRIQUE AVEC THERMOSTAT/ VERSÃO ELÉCTRICO COM TERMÓSTATO

RESISTENCIAS PARA TERMOSTATO:
 RESISTENCE FOR THERMOSTAT / THERMOSTAT POUR RÉSISTENCES
 RESISTÊNCIAS PARA TERMÓSTATOS

ALTURA DEL RADIADOR /RADIATOR HEIGHT / HAUTEUR RADIATEUR	POTENCIA DE LA RESISTENCIA /RESISTENCE POWER / PUISSANCE RÉSISTENCE	CE
800 - 1180	650 W	
1500	900 W	



Imagen de versión 118x50x45



Válvula + detentor no incluido.

DISPONIBLE: Cromo Brillo
 VERSIÓN: Calefacción
 OPCIÓN: Eléctrico con termostato
 Eléctrico sin termostato
 Mixto (Calefacción + eléctrico)
 Ver pág: 37

AVAILABLE: Brilliant Chrome
 VERSION: Heating
 OPTION: Electric with thermostat
 Electric without thermostat
 Mixed (Heating + electric)
 See page: 37

DISPONIBLE : Chromé
 VERSION : Chauffage
 OPTION : Électrique avec thermostat
 Électrique sans thermostat
 Mixte (chauffage + électrique)
 Voir page: 37

DISPONIVEL: Cromado brilhante
 VERSÃO: Aquecimento
 OPÇÃO: Eléctrico com termostato
 Eléctrico sem termostato
 Misto (Aquecimento + Electrico)
 Ver pág: 37

VERSIÓN CALEFACCIÓN / HEATING VERSION / VERSION CHAUFFAGE / VERSÃO AQUECIMENTO

REFERENCIA REFERENCE - RÉFÉRENCES REFERÊNCIA	DIMENSIONES EN mm - DIMENSIONS IN mm DIMENSIONS EN mm - DIMENSÕES EM mm			TUBOS TUBES-PIPES TUBOS	POTENCIA - POWER PUISSANCE - POTÊNCIA Kcal/h. - Wat/h. ΔT-50	
	ALTO / HEIGHT /HAUTEUR/ALTO	ANCHO / WIDTH /LARGURA/LARGURA	ENTRE EJES / BETWEEN AXLES /ENTRE AXES/ENTRE EIXOS			
AZ/A45 CR	800	450	400	17	208	242
AZ/A50CR	800	500	450	17	227	264
AZ/A55CR	800	550	500	17	245	285
AZ/B45CR	1180	450	400	27	322	376
AZ/B50CR	1180	500	450	27	352	409
AZ/B55CR	1180	550	500	27	382	444
AZ/C45CR	1500	450	400	32	391	455
AZ/C50CR	1500	500	450	32	426	496
AZ/C55CR	1500	550	500	32	461	536

Tubos
Radiantes

Radiant
Pipes

Tubes
Radiants

Tubos
Radiantes

Ø 20 mm



VERSIÓN ELÉCTRICO CON TERMOSTATO / ELECTRIC WITH THERMOSTAT VERSION / VERSION ÉLECTRIQUE AVEC THERMOSTAT/ VERSÃO ELÉCTRICO COM TERMÓSTATO



RESISTENCIAS PARA TERMOSTATO:
 RESISTENCE FOR THERMOSTAT / THERMOSTAT POUR RÉSTENCES
 RESISTÊNCIAS PARA TERMÓSTATOS

ALTURA DEL RADIADOR /RADIATOR HEIGHT / HAUTEUR RADIATEUR	POTENCIA DE LA RESISTENCIA /RESISTENCE POWER / PUISSANCE RÉSTENCE	CE
800 - 1180 - 1500	600 W	



Imagen de versión 118x50x45



Válvula + detentor no incluido.

DISPONIBLE: Blanco
 VERSIÓN: Calefacción
 OPCIÓN: Eléctrico con termostato
 Eléctrico sin termostato
 Mixto (Calefacción + eléctrico)
 Ver pág: 37

AVAILABLE: White
 VERSION: Heating
 OPTION: Electric with thermostat
 Electric without thermostat
 Mixed (Heating + electric)
 See page: 37

DISPONIBLE : Blanc
 VERSION : Chauffage
 OPTION : Électrique avec thermostat
 Électrique sans thermostat
 Mixte (chauffage + électrique)
 Voir page: 37

DISPONIVEL: Branco
 VERSÃO: Aquecimento
 OPÇÃO: Eléctrico com termostato
 Eléctrico sem termostato
 Misto (Aquecimento + Electrico)
 Ver pág: 37

VERSIÓN CALEFACCIÓN / HEATING VERSION / VERSION CHAUFFAGE / VERSÃO AQUECIMENTO

REFERENCIA REFERENCE - RÉFÉRENCES REFERÊNCIA	DIMENSIONES EN mm - DIMENSIONS IN mm DIMENSIONS EN mm - DIMENSÕES EM mm			TUBOS TUBES-PIPES TUBOS	POTENCIA - POWER PUISSANCE - POTÊNCIA Kcal/h. - Wat/h. ΔT-50	
	ALTO / HEIGHT /HAUTEUR/ALTO	ANCHO / WIDTH /LARGURA/LARGURA	ENTRE EJES / BETWEEN AXLES /ENTRE AXES/ENTRE EIXOS			

VULCANO X

VX/A45BL	770	450	400	12	237	276
VX/A50BL	770	500	450	12	257	299
VX/A55BL	770	550	500	12	277	322
VX/B45BL	1120	450	400	19	363	422
VX/B50BL	1120	500	450	19	395	459
VX/B55BL	1120	550	500	19	426	495

VULCANO T

VT/C50 BL	1600	500	450	32	681	792
VT/D50 BL	1800	500	450	38	834	970

Tubos
Radiantes

Radiant
Pipes

Tubes
Radiants

Tubos
Radiantes

Ø 22 mm

EN 442
 EURONORM

VERSIÓN ELÉCTRICO CON TERMOSTATO / ELECTRIC WITH THERMOSTAT VERSION / VERSION ÉLECTRIQUE AVEC THERMOSTAT/ VERSÃO ELÉCTRICO COM TERMÓSTATO



ALTURA DEL RADIADOR
/RADIATOR HEIGHT
/ HAUTEUR RADIATEUR

POTENCIA DE LA RESISTENCIA
/RESISTENCE POWER
/ PUISSANCE RÉSISTENCE

CE

770 - 1120

650 W

1600 - 1800

900 W

VULCANO X · VULCANO T



Imagen de versión VULCANO X 112x55x50

Válvula + detentor no incluido.

DISPONIBLE: Cromo Brillo
 VERSIÓN: Calefacción
 OPCIÓN: Eléctrico con termostato
 Eléctrico sin termostato
 Mixto (Calefacción + eléctrico)
 Ver pág: 37

AVAILABLE: Brilliant Chrome
 VERSION: Heating
 OPTION: Electric with thermostat
 Electric without thermostat
 Mixed (Heating + electric)
 See page: 37

DISPONIBLE : Chromé
 VERSION : Chauffage
 OPTION : Électrique avec thermostat
 Électrique sans thermostat
 Mixte (chauffage + électrique)
 Voir page: 37

DISPONÍVEL: Cromado brilhante
 VERSÃO: Aquecimento
 OPÇÃO: Eléctrico com termostato
 Eléctrico sem termostato
 Misto (Aquecimento + Electrico)
 Ver pág: 37

VERSIÓN CALEFACCIÓN / HEATING VERSION / VERSION CHAUFFAGE / VERSÃO AQUECIMENTO

REFERENCIA REFERENCE - RÉFÉRENCES REFERÊNCIA	DIMENSIONES EN mm - DIMENSIONS IN mm DIMENSIONS EN mm - DIMENSÕES EM mm			TUBOS TUBES-PIPES TUBOS	POTENCIA - POWER PUISSANCE - POTÊNCIA Kcal/h. - Wat/h. ΔT-50	
	ALTO / HEIGHT /HAUTEUR/ALTO	ANCHO / WIDTH /LARGURA/LARGURA	ENTRE EJES / BETWEEN AXLES /ENTRE AXES/ENTRE EIXOS			

VULCANO X

VX/A45CR	770	450	400	12	166	193
VX/A50CR	770	500	450	12	180	209
VX/A55CR	770	550	500	12	194	225
VX/B45CR	1120	450	400	19	254	295
VX/B50CR	1120	500	450	19	276	321
VX/B55CR	1120	550	500	19	298	346

VULCANO T

VT/C50 CR	1600	500	450	32	497	578
VT/D50 CR	1800	500	450	38	609	708

Tubos Radiantes | Radiant Pipes | Tubes Radiants | Tubos Radiantes

Ø 22 mm 

VERSIÓN ELÉCTRICO CON TERMOSTATO / ELECTRIC WITH THERMOSTAT VERSION / VERSION ÉLECTRIQUE AVEC THERMOSTAT/ VERSÃO ELÉCTRICO COM TERMÓSTATO

RESISTENCIAS PARA TERMOSTATO:
 RESISTENCE FOR THERMOSTAT / THERMOSTAT POUR RÉSIDENCES
 RESISTÊNCIAS PARA TERMÓSTATOS

ALTURA DEL RADIADOR /RADIATOR HEIGHT / HAUTEUR RADIATEUR	POTENCIA DE LA RESISTENCIA /RESISTENCE POWER / PUISSANCE RÉSIDENCE	CE
770 - 1120 -1600 - 1800	600 W	



VULCANO X · VULCANO T



Imagen de versión VULCANO X 112x55x50

Válvula + detentor no incluido.

TOALLERO CROMADO BARRA PARA RADIADOR SECATOALLAS

STRIGHT TOWEL BAR FOR TOWEL WARMER / PORTE-SERVIETTE CHROMÉ DROIT POUR RADIATEURS SÈCHE-SERVIETTES
 SUPORTE CROMADO RECTO PARA RADIADORES TOALHEIROS

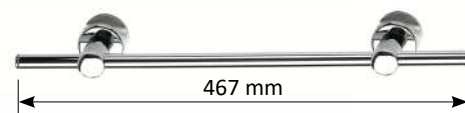
**REF:TBCR****TOALLERO BLANCO BARRA PARA RADIADOR SECATOALLAS**

STRIGHT TOWEL BAR FOR WHITE TOWEL WARMER / PORTE-SERVIETTE BLANC DROIT POUR RADIATEURS SÈCHE-SERVIETTES / SUPORTE BRANCO RECTO PARA RADIADORES TOALHEIROS

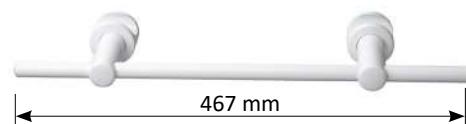
**REF: TBBL**

TOALLERO CROMADO ESTANTE PARA RADIADOR SECATOALLAS

STRIGHT TOWEL BAR FOR TOWEL WARMER / PORTE-SERVIETTE CHROMÉ DROIT POUR RADIATEURS SÈCHE-SERVIETTES
SUPORTE CROMADO RECTO PARA RADIADORES TOALHEIROS



REF: TECR

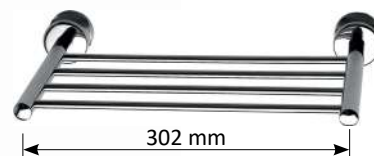

TOALLERO BLANCO ESTANTE PARA RADIADOR SECATOALLAS

STRIGHT TOWEL BAR FOR WHITE TOWEL WARMER / PORTE-SERVIETTE BLANC DROIT POUR RADIATEURS SÈCHE-SERVIETTES
SUPORTE BRANCO RECTO PARA RADIADORES TOALHEIROS



REF: TEBL

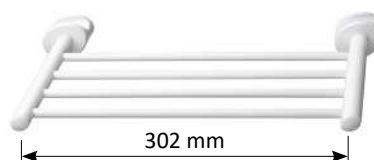

PERCHAS CROMADAS

CHROMED HANGERS / PERCHOIR CHROMÉ / PERCHAS CROMADAS

Kit de 2 unidades | 2 Units Kit | Kit 2 Unités | Kit 2 Unidades



REF: PCC

TOALLERO CROMADO CURVO PARA RADIADOR SECATOALLAS

CURVED TOWEL BAR FOR TOWEL WARMER / PORTE-SERVIETTE CHROMÉ COURBÉ POUR RADIATEURS SÈCHE-SERVIETTES
SUPORTE CROMADO CURVO PARA RADIADORES TOALHEIROS

Disponibile para radiadores de 45 cm y 50 cm entre ejes | Available for radiators of 45 cm and 50 cm between axles
Disponibile pour des radiateurs de 45cm et 50cm entre axes | Disponibel para radiadores de 45 e 50 entre eixos



Radiadores de 45 cm entre ejes
Radiators of 45 cm between axles
Radiateurs de 45 cm entre axes
Radiadores de 45 cm entre eixos

REF: T/45CR

Radiadores de 50 cm entre ejes
Radiators of 50 cm between axles
Radiateurs de 50 cm entre axes
Radiadores de 50 cm entre eixos

REF: T/50CR

TOALLERO CROMADO RECTO PARA RADIADOR SECATOALLAS

STRAIGHT TOWEL BAR FOR TOWEL WARMER / PORTE-SERVIETTE CHROMÉ DROIT POUR RADIATEURS SÈCHE-SERVIETTES
SUPORTE CROMADO RECTO PARA RADIADORES TOALHEIROS

Disponible para radiadores de 45 cm y 50 cm entre ejes | Available for radiators of 45 cm and 50 cm between axles
Disponible pour des radiateurs de 45cm et 50cm entre axes | Disponível para radiadores de 45 e 50 entre eixos



Radiadores de 45 cm entre ejes
Radiators of 45 cm between axles
Radiateurs de 45 cm entre axes
Radiadores de 45 cm entre eixos

REF: TR/45CR

Radiadores de 50 cm entre ejes
Radiators of 50 cm between axles
Radiateurs de 50 cm entre axes
Radiadores de 50 cm entre eixos

REF: TR/50CR

KIT CONEXIÓN 1/2" 100 mm Ø15 CROMADO

CONNECTION KIT 1/2" 100 mm Ø15 CHROMED
KIT CONNEXION 1/2" 100 mm Ø15 CHROMÉ
KIT LIGAÇÃO 1/2" 100 mm Ø15 CROMADO

Contenido: 2 Unidades | Content: 2 Units | Contenu: 2 Unités |
Contem: 2 unidades

REF: CONEXION



KIT CUBRE TUBOS

COVER PIPE / KIT COUVRE TUBES
KIT LIGAÇÃO TUBO

Válido para tubos Ø15, Multicapa Ø16, Pex Ø16
Available Ø15, multilayer Ø16, pex Ø16, pipes
Valable pour tubes Ø15, multicouche Ø16, pex Ø16
Válido para tubos Ø15, multicamada Ø16, pex Ø16

Contenido: 2 Unidades | Content: 2 Units | Contenu: 2 Unités |
Contem: 2 unidades

REF: CTC

CROMO



NEGRO

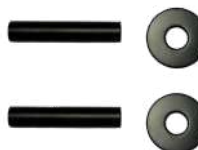

BLANCO

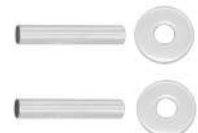

VÁLVULA Y DETENTOR

VALVE AND HOLDER / VALVE ET DÉTENTEUR / VÁLVULA E CORTE

COMPONENTES: Detentor 1/2" x 1/2"
Válvula radiator 1/2" x 1/2"

COMPONENTS: Holder
Radiator valve

COMPOSANTS: Détenteur
Valve radiateur

COMPONENTES: Corte
Válvula radiador



KITS DE CONEXIÓN INCLUIDOS

CONNECTION KITS INCLUDED / KITS DE CONNEXION INCLUS / KIT DE LIGAÇÃO INCLUIDO

Para Tubos de Cobre Ø15 | For Copper Pipes Ø15 | Pour Tube de cuivre Ø15
Para Tubos de Cobre Ø15

Para Tubos Multicapa o Pex Ø16 | For Multilayer or Pex Pipe Ø16
Pour Tube Multicouche ou Pex Ø16 | Para tubo multicamada ou Pex Ø16



REF: VRYD-BL
BLANCO



REF: VALVUL-BL
BLANCO

VÁLVULA Y DETENTOR

VALVE AND HOLDER / VALVE ET DÉTENTEUR / VÁLVULA E CORTE

COMPONENTES: Detentor 1/2" x 1/2"
Válvula radiator 1/2" x 1/2"

COMPONENTS: Holder
Radiator valve

COMPOSANTS: Détenteur
Valve radiateur

COMPONENTES: Corte
Válvula radiador



KITS DE CONEXIÓN INCLUIDOS

CONNECTION KITS INCLUDED / KITS DE CONEXION INCLUS / KIT DE LIGAÇÃO INCLUIDO

Para Tubos de Cobre Ø15 | For Copper Pipes Ø15 | Pour Tube de cuivre Ø15
Para Tubos de Cobre Ø15

Para Tubos Multicapa o Pex Ø16 | For Multilayer or Pex Pipe Ø16
Pour Tube Multicouche ou Pex Ø16 | Para tubo multicamada ou Pex Ø16

RC



REF: VRYD
CROMADO



REF: VALVUL
CROMADO

VÁLVULA Y DETENTOR

VALVE AND HOLDER / VALVE ET DÉTENTEUR / VÁLVULA E CORTE

COMPONENTES: Detentor 1/2" x 1/2"
Válvula radiator 1/2" x 1/2"

COMPONENTS: Holder
Radiator valve

COMPOSANTS: Détenteur
Valve radiateur

COMPONENTES: Corte
Válvula radiador



**REF: VRYD-SA
SATINADO**



KITS DE CONEXIÓN INCLUIDOS

CONNECTION KITS INCLUDED / KITS DE
CONNEXION INCLUS / KIT DE LIGAÇÃO INCLUIDO

Para Tubos de Cobre Ø15 | For Copper Pipes Ø15 | Pour Tube de cuivre Ø15
Para Tubos de Cobre Ø15
Para Tubos Multicapa o Pex Ø16 | For Multilayer or Pex Pipe Ø16
Pour Tube Multicouche ou Pex Ø16 | Para tubo multicamada ou Pex Ø16



**REF: VRYDN
NEGRO**

VÁLVULA TERMOSTÁTICA Y DETENTOR ANGULAR

VALVE THERMOSTATIC AND HOLDER ANGULAR / VALVE THERMOSTATIQUE ET DÉTENTEUR ANGULAIRE /
VÁLVULA TERMOSTÁTICA E CORTE ESQUADRIA

COMPONENTES:

Detentor angular cromado 1/2" x 1/2"
Válvula angular cromada 1/2" x 1/2"
Cabezal termostático

COMPONENTS:

Chromed angular holder
Chromed angular valve
Thermostatic head

COMPOSANTS:

Détenteur angulaire chromé
Valve angulaire chromé
Tête thermostatique

COMPONENTES:

Corte esquadria cromado
Válvula esquadria cromada
Cabeça termostática



KITS DE CONEXIÓN INCLUIDOS

CONNECTION KITS INCLUDED / KITS DE CONNEXION INCLUS / KIT DE LIGAÇÃO INCLUIDO



Para Tubos de Cobre Ø15
For Copper Pipes Ø15
Pour Tube de cuivre Ø15
Para Tubos de Cobre Ø15

Para Tubos Multicapa o Pex Ø16
For Multilayer or Pex Pipe Ø16
Pour Tube Multicouche ou Pex Ø16
Para tubo multicamada ou Pex Ø16

REF: VRTAYD

VÁLVULA MIXTA PARA RADIADOR AGUA / ELÉCTRICO

VALVE FOR WATER-ELECTRIC RADIATOR / VALVULA POUR RADIATEUR D'EAU-ÉLECTRIQUE

COMPUESTO POR:

Detentor angular cromado 1/2" x 1/2"

Válvula radiador mixta cromada 1/2" x 1/2"

Conectores para tubos Multicapa o Pex Ø16

Conectores para tubos de Cobre Ø15

COMPONENTS:

Chromed angular holder

Chromed Mixed Radiator Valve

Connectors for Multilayer or Pex pipe Ø16

Connectors for Cooper pipes Ø15

COMPOSANTS:

Détenteur angulaire chromé

Valve Radiateur Mixte Chromé

Connexion pour tube Multicouche ou Pex Ø16

Connexion pour tube de Cuivre Ø15

COMPONENTES:

Corte esquadria cromado

Válvula Radiador Mista Cromada

Ligação para tubo Multicamada ou Pex Ø16

Ligação para tubo de Cobre Ø15



REF: VRMYD

VÁLVULA MIXTA PARA RADIADOR SICILIA

VALVE FOR SICILIA RADIATOR / VALVULA POUR RADIATEUR SICILIA



REF: VRSI

CARACTERÍSTICAS TÉCNICAS TERMOSTATOS

TECHNICAL CHARACTERISTICS OF THERMOSTATS / CARACTÉRISTIQUES TECHNIQUES THERMOSTATS
 CARACTERÍSTICAS TÉCNICAS TERMÓSTATOS



CE

- TERMOSTATO PARA RADIADORES NEGROS
- THERMOSTAT FOR BLACK RADIATORS
- THERMOSTAT POUR RADIATEURS NOIRS
- TERMÓSTATO PARA RADIADORES NEGROS



CE

- TERMOSTATO PARA RADIADORES CROMADOS
- THERMOSTAT FOR CHROMED RADIATORS
- THERMOSTAT POUR RADIATEURS CHROMÉS
- TERMÓSTATO PARA RADIADORES CROMADOS



CE

- TERMOSTATO PARA RADIADORES BLANCOS
- THERMOSTAT FOR WHITE RADIATORS
- THERMOSTAT POUR RADIATEURS BLANCS
- TERMÓSTATO PARA RADIADORES BRANCOS

CARACTERÍSTICAS TÉCNICAS TERMOSTATOS TECHNICAL CHARACTERISTICS OF THERMOSTATS CARACTÉRISTIQUES TECHNIQUES THERMOSTATS CARACTERÍSTICAS TÉCNICAS TERMÓSTATOS	Radiadores Cromo Radiator Chromed Radiateurs Chromés Radiadores Cromados	Radiadores Blancos White Radiator Radiateurs Blancs Radiadores Brancos
Modelo termostato / thermostat model / Modèle du thermostat / Modelo do termóstato	RESCT	TERMOSTARICA
Potencia de suministro / Power supply / Puissance / Potência de fornecimento	230V	10% 50Hz
Máxima potencia de calentamiento del elemento / Max heating element power Puissance maximum d'échauffement / Máxima potência de aquecimento	600W	2000W
Clase de aislamiento / Insulation class / Classe d'isolement / Classe de isolamento	1	
Clase de protección al agua / Water protection class / Classe de protection a l'eau / Classe de protecção á água	IPX4	
Caja de protección de impactos / Box impacts protection / Boîte de protection d'impacts / Caixa de protecção de impactos	IK09	IK04
Temperatura de funcionamiento / Operating temperature / Température de fonctionnement / Temperatura de funcionamento	0°---60°C	0°---50°C
Temperatura de almacenamiento / Storage temperature / Température de mémorisation / Temperatura de armazenamento	-20°C--- +70°C	
Humedad de funcionamiento / Operating humidity / Humidité de fonctionnement / Humidade de funcionamento	0---85% SIN CONDENSACIÓN WITHOUT CONDENSATION	
Regulación / Regulation / Réglage / Regulação	Proporcional e Integral ON/OFF (hystéresis) Proportional and integral	
Fijación de la temperatura / Temperature setting / Fixation de la température / Fixação da temperatura	ANALÓGICO / ANALOGICAL	
Rango de fijación de temperatura / Temperature range setting / Rang de fixation de température / Campo de fixação de temperatura	6°C, 30-60°C	7°C, 15-30°C
Resolución de temperatura / Temperature resolution / Résolution de température / Resolução de temperatura	7,5°C	1/10°C

RESISTENCIAS / TERMOSTATOS

RESISTENCE THERMOSTAT / RÉSIDENCES THERMOSTAT
RESISTÊNCIAS TERMÓSTATOS



CE

REF: RESTC



CE

REF: RESTN



CE

REF: RESTBL



CE

REF: RES350ST
REF: RES650ST

RESISTENCIAS CON TERMOSTATO REF: RESCT-CR Y RESCT-NG

RESISTENCE WITH THERMOSTAT / RÉSIDENCES THERMOSTAT
RESISTÊNCIAS TERMÓSTATOS

600 W Para radiadores altura 80/181 - For radiators height - Pour radiateurs de hauteur - Para radiadores altura

RESISTENCIAS SIN TERMOSTATO REF: RESST

RESISTENCE WITHOUT THERMOSTAT / RÉSIDENCES SANS THERMOSTAT
RESISTÊNCIAS SEM TERMÓSTATOS

350 W Para radiadores altura 77/80 - For radiators height - Pour radiateurs de hauteur - Para radiadores altura

650 W Para radiadores altura 112/118 - For radiators height - Pour radiateurs de hauteur - Para radiadores altura

TUERCAS CROMO 1/2" Ø15

CHROMED NUTS
ÉCROU CHROMÉS
PORCAS CROMADAS

REF: RCTC



Contenido: 2 Unidades | Content: 2 Units | Contenu: 2 Unités |
Contem: 2 unidades

TUERCAS CROMO 1/2 MULTICAPA O PEX Ø16

CHROMED NUTS MULTILAYER OR PEX
ÉCROU CHROMÉS MULTICOUCHE OU PEX
PORCAS CROMADAS MULTICAMADA OU PEX

REF: RCTM



Contenido: 2 Unidades | Content: 2 Units | Contenu: 2 Unités |
Contem: 2 unidades

JUEGO DE SOPORTES Y VÁLVULA DE SEGURIDAD PARA RADIADORES BLANCOS

Brackets kit and security valve for white radiators
Jeux de supports et valve de sécurité pour radiateurs blancs
Jogo de suportes e válvula de segurança para radiadores brancos

CONTENIDO:
VÁLVULA DE SEGURIDAD
SOPORTES
TORNILLOS
TACOS
ARANDELAS

CONTENT:
SECURITY VALVE
BRACKETS
SCREW
ANCHORS
WASHER

CONTENU:
VALVE DE SÉCURITÉ
SUPPORTS
VIS
CHEVILLE
RONDELLE

CONTEM:
VÁLVULA DE SEGURANÇA
SUPORTES
PARAFUSOS
CALÇOS
ARANDELAS

REF: SOPORTE



JUEGO DE SOPORTES Y VÁLVULA DE SEGURIDAD PARA RADIADORES CROMADOS

Brackets kit and security valve for chromed radiators
Jeux de supports et valve de sécurité pour radiateurs chromés
Jogo de suportes e válvula de segurança para radiadores cromados

CONTENIDO:
VÁLVULA DE SEGURIDAD
SOPORTES
TORNILLOS
TACOS
ARANDELAS

CONTENT:
SECURITY VALVE
BRACKETS
SCREW
ANCHORS
WASHER

CONTENU:
VALVE DE SÉCURITÉ
SUPPORTS
VIS
CHEVILLE
RONDELLE

CONTEM:
VÁLVULA DE SEGURANÇA
SUPORTES
PARAFUSOS
CALÇOS
ARANDELAS

REF: SOPORTE CROMO



www.rodriaguezcalderon.com



INFORMACIÓN GENERAL:

- Todos nuestros radiadores incluyen:
 - Juego de soportes y válvula de seguridad
 - Manual de instalación y montaje
- Existe la posibilidad de que alguna referencia mostrada en catálogo no esté disponible en stock. Consultar disponibilidad.

- ADVERTENCIAS DE SEGURIDAD DE LOS RADIADORES:

Estos aparatos no están destinados para ser usados por personas (incluido niños) con capacidades físicas, sensoriales o mentales reducidas, o carezcan de experiencia, salvo si han tenido supervisión o instrucciones relativas a su uso por una persona responsable de su seguridad.

Con el fin de evitar un peligro para los niños, estos radiadores deberían instalarse de manera que el raíl calentado más bajo esté al menos a 600mm por encima del suelo.

- INSTALACIÓN:

Deberá tenerse en cuenta la normativa vigente sobre el lugar de la instalación en salas de baño. (Ver instrucciones de instalación)

El cumplimiento de las instrucciones adjuntas en cada uno de los equipos, es condición indispensable para la correcta instalación y uso de los mismos.

GARANTÍA:

RODRÍGUEZ CALDERÓN S.A. garantiza que sus productos han probado su buen funcionamiento antes de ser embalados y en consecuencia no presentan ningún defecto de funcionamiento o calidad.

Si durante el periodo de garantía (dos años a partir de la fecha de la adquisición) no funcionase correctamente, **RODRÍGUEZ CALDERÓN S.A.** reparará o sustituirá este equipo bajo las siguientes condiciones:

Probando, mediante la correspondiente factura de compra la fecha en la que fue adquirido este producto.

La garantía solo se aplicará cuando se aprecien problemas derivados de la falta de calidad en los materiales empleados, o en los procesos de fabricación.

La garantía NO SERÁ APLICABLE:

- a) Cuando no se hayan observado las instrucciones de montaje, instalación y uso indicados en este MANUAL.
- b) Si ha sido manipulado por personas o empresas no autorizadas expresamente por **RODRÍGUEZ CALDERÓN S.A.**
- c) Accidentes imprevistos, tales como inundación, incendio, rayo, etc.

Las reparaciones o sustituciones que contemplan esta garantía, no permiten la extensión o reemplazo de la misma.

Esta GARANTÍA no afecta a los derechos legales del comprador, previstos por la legislación vigente.

RODRÍGUEZ CALDERÓN S.A. no se responsabiliza de ningún tipo de daño, fortuito o accidental, derivado de infringir cualquier norma relacionada con este producto.



GENERAL INFORMATION:

- All our radiators include:
 - Brackets kit and security valve
 - Installation manual
- It is possible that some reference showed in catalogue do not be available in stock. Ask for availability.
- SECURITY WARNINGS FOR RADIATORS:

These appliances are not managed to be used by people (inclusive kids) whose physical capacities, sensorials or mentals are reduced, or they can lack of experience or knowledge, except if they have been supervised or they have received instructions relative to the appliances use by a person responsible of their security.

In order to avoid a danger for the youngest kids, the appliances should be installed at least to 600mm from the floor.

-INSTALLATION:

It should take into account current legislation about the place of installation in bathrooms. The compliance of enclosed instructions in each appliance is indispensable to the right installation and use of them.

GUARANTEE:

RODRÍGUEZ CALDERÓN S.A. guarantee that this product has been tested before being packed and it works correctly and in consequence it doesn't present any working or quality defect.

If during the guarantee period (2 years from purchase date) don't work correctly, **RODRÍGUEZ CALDERÓN S.A.** will repair or replace this apparatus under the following conditions:

Checking with the corresponding purchase invoice the date when it was purchased.

The guarantee will only be applied when there is quality lack in the materials used or in the manufacturing processes.

The guarantee WILL NOT BE APPLIED:

- When the installation process, installation and using instructions indicated in this MANUAL are not observed.
- If it has been manipulated by people or companies not authorized specifically by **RODRÍGUEZ CALDERÓN S.A.**
- Unexpected accidents, as floods, fire, rays, etc.

The repairs or replacements which are reflected on this guarantee, don't allow the extension or replacement of the guarantee.

This GUARANTEE don't affect to the legal rights of the buyer, foreseen by the law in force.

RODRÍGUEZ CALDERÓN S.A. is not responsible by any kind of damage, fortuitous or accidental, due to infringe any instruction related to this product.



INFORMATION GÉNÉRALE:

- Tous nos radiateurs incluent:
 - Jeux de supports et valve de sécurité.
 - Manuel d'installation et montage
- Il existe la possibilité que certaines références qui apparaissent dans le catalogue ne soient pas disponibles en stock. Veuillez consulter leur disponibilité.

- CONSEILS DE SÉCURITÉ POUR LES RADIATEURS:

Ces appareils ne sont pas destinés pour être utilisés par des personnes (inclus les enfants) qui disposent de capacités physiques, sensorielles ou mentales réduites, ou qui n'aient pas d'expérience ou de connaissances de ces produits, sauf si elles ont reçues des instructions pour leur usage, par des personnes responsables de leur sécurité.

Afin d'éviter un danger pour les jeunes enfants, ces radiateurs devront être installés de façon que le dernier tuyau qui chauffe soit au moins à 600 mm au dessus du sol.

- INSTALLATION:

Il faudra tenir en compte de respecter les normes applicables à l'installation pour salle de bains qui soient en vigueur.

L'accomplissement de ces instructions adjointes pour chacun de ces appareils, est la condition indispensable pour une installation et usage correcte de ceux-ci.

GARANTIE:

RODRÍGUEZ CALDERÓN S.A. garantie que ses produits ont été testés et qu'ils fonctionnent correctement avant d'être mis dans leur emballage et en conséquence ne présentent aucun défauts de fonctionnement ou de qualité.

Si durant la période de garantie (deux ans à partir de la date d'achat), l'appareil ne fonctionne pas correctement, **RODRÍGUEZ CALDERÓN S.A.** réparera ou changera l'appareil sous les conditions suivantes:

La date d'achat sera vérifiée grâce à la facture du produit en question.

La garantie s'appliquera uniquement si les problèmes sont dûs à un manque de qualité des matériaux utilisés, ou dûs aux procédés de fabrication.

La garantie NE S'APPLIQUERA PAS:

- a) Si les instructions de montage, d'installation et usage indiquées dans ce MANUEL n'ont pas été suivies.
- b) S'il a été manipulé par des personnes ou entreprises non autorisées par **RODRÍGUEZ CALDERÓN S.A.**
- c) Accidents imprévus, telles comme inondations, incendies, foudre etc.....

Les réparations ou changements qui figurent dans cette garantie, ne permettent pas la prolongation ou le remplacement de la même.

Cette GARANTIE ne change pas les droits légaux de l'acheteur, prévus par la législation en vigueur.

RODRÍGUEZ CALDERÓN S.A. ne prend pas en charge les dommages fortuits ou accidentels occasionnés par le non respect des normes en relation avec ce produit.



INFORMAÇÃO GERAL:

- Todos os nossos radiadores incluem:
 - Jogo de suportes e válvula de segurança
 - Manual de instalação e montagem
- Existe a possibilidade que alguma referencia do catálogo não esteja disponível em stock. Consultar disponibilidade.
- AVISOS DE SEGURANÇA DOS RADIADORES:

Este aparelhos não estão destinados a ser usados por pessoas (incluindo crianças), cujas capacidades físicas, sensoriais ou mentais sejam reduzidas, ou necessitem de experiencia e conhecimentos. Excepto se tiveram instruções e supervisão relativas ao seu uso por uma pessoa responsável pela sua segurança.

Para evitar um perigo para as crianças mais pequenas, os radiadores devem instalar-se de maneira que o tubo mais baixo esteja pelo menos a 600 mm acima do chão.

- INSTALAÇÃO:

Deve ter-se em conta as normas vigentes sobre o lugar de instalação em casas de banho. O cumprimento das instruções anexas em cada um dos equipamentos, é uma condição indispensável para a correcta instalação e uso dos mesmos.

GARANTIA:

RODRÍGUEZ CALDERÓN S.A. garante que este produto está em bom funcionamento, antes de ser embalado foi testado e não apresenta nenhum defeito de funcionamento ou qualidade.

Se durante o período de garantia (dois anos a partir da aquisição do mesmo) não funcione correctamente, **RODRÍGUEZ CALDERÓN S.A.** reparará ou substituirá este conjunto segundo indicações a baixo:

Comprovando com a respectiva factura de compra com a data em que foi adquirido.

A garantia só se aplicará quando sejam vistos problemas derivados da falta de qualidade nos materiais utilizados no processo de fabricação.

A garantia NÃO É APLICAVEL:

- Quando não lidas as devidas instruções de montagem do aparelho.
- Se o objecto foi manipulado por pessoas ou empresas não autorizadas a venda por **RODRÍGUEZ CALDERÓN S.A.**
- Acidentes imprevistos, tais como inundações, incêndio etc....

As reparações ou substituições que contemplem esta garantia, não permitem a extensão da mesma.

Esta GARANTIA não afecta os direitos legais do comprador, previstos na legislação em vigor.

RODRÍGUEZ CALDERÓN S.A. não se responsabiliza de nenhum tipo de dano, furto accidental, derivado de infringir qualquer norma relacionada com este produto.